



art metal

F.P.H. Art Metal Sp.j.

Ul. Jabłoniowa 124, 83-331 Łapino Kartuskie, Poland
Tel. 0048 58 681 80 78, Fax: 0048 58 681 80 64
www.art-metal.pl e-mail: biuro@art-metal.pl

27 SYNCHRO II (ODB-10)

Budowa:

Oprawa składa się z korpusu(1) zamykanego od góry pokrywą(2) na zawiasie. Dostęp do wnętrza odbywa się bez użycia narzędzi, po odpięciu klamry(9). Korpus mocowany jest do słupa za pomocą nastawnego przegubu(3), pozwalającego na regulację położenia oprawy względem oświetlanej powierzchni. W części optycznej oprawy, do pokrywy(2) mocowany jest odbłyśnik(4). Po otwarciu pokrywy uzyskujemy dostęp do źródła światła(5), zamocowanego w ceramicznej oprawce(6). Układ zapłonowy(7) znajduje się w odrębnej, szczelnej komorze. Oprawę od dołu zamyka szczelnie klosz(8).

Sposób montażu:

- Oprawę zamocować na słupie lub wysięgniku wprowadzając uprzednio przewód z przegubu.
- Dokręcić dociski śrubowe, blokując oprawę w pożądanej pozycji względem drogi.
- Wykonać podłączenia elektryczne zgodnie z oznaczeniami, dokręcić dławnicę naprzewodzie zasilającym.
- Zamknąć pokrywę(2), spiąć z korpusem(1) klamrami(9).
- Nachylenie oprawy regulować korzystając z podziałki na przegubie. Właściwą pozycję należy zablokować, dokręcając śruby.

W przypadku dostawy skompletowanych lampionów etapy montażu oznaczone *) są pomijane (są zrealizowane już w trakcie prefabrykacji)

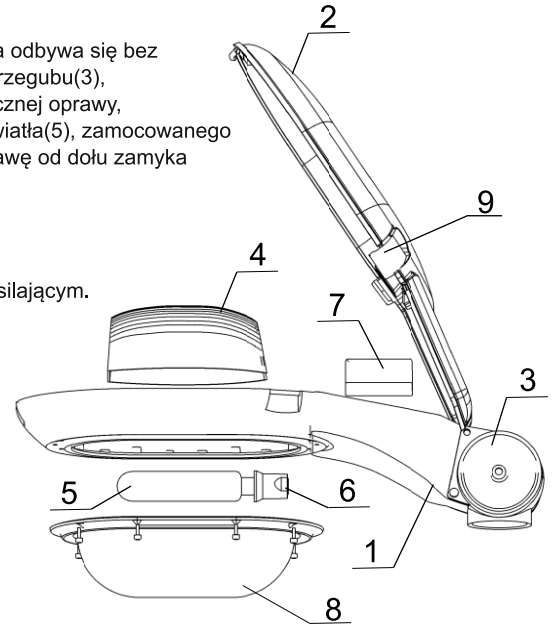

DANE TECHNICZNE:

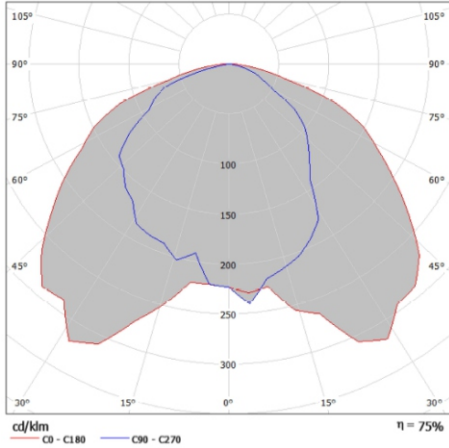

Krzywa rozsyłu światłości (biegunowo)

Zasilanie: ~230/50Hz

kl. Ochronności: I

IP66 - część elektryczna

IP66 - część optyczna

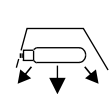
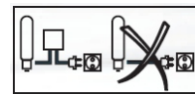
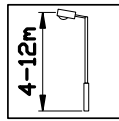

SCHEMATY ELEKTRYCZNE:

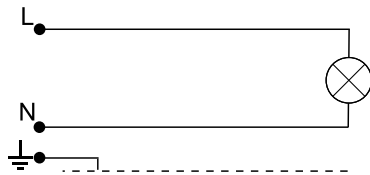

1. Żarowe / energooszczędne źródło światła

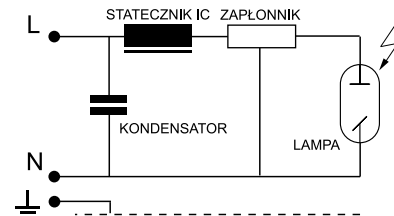

2. Sodowe / metalohalogenkowe źródło światła

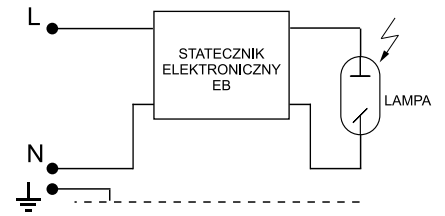

3. Sodowe / metalohalogenkowe źródło światła

Symbol oprawy	Typ źródła	Oprawka	Waga [kg]	Pn [W]		Wymiary oprawy
				IC	EB	
27MH-70W	MH/HSI/HPI	E27	7,9	81	78	<p>Pole nawiewu A = 0,09m²</p> <p>L/D/H 740/340/225</p>
27MH-100W	MH/HSI/HPI	E27	8,3	114	109	
27MH-150W	MH/HSI/HPI	E27	9,2	169	164	
27S-70W	WLS/SHP/SON	E27	7,9	81	78	
27S-100W	WLS/SHP/SON	E40	8,4	114	109	
27S-150W	WLS/SHP/SON	E40	9,3	169	164	
27Z-E/Z	Żarówka / światłówka kompaktowa	E27	7,4	Maks. 60		

UWAGA !! W poszczególnych seriach produkcyjnych waga oprawy może ulec niewielkim zmianom.

